

祭祀公業 李武略 (號殖春) 派下現員名冊(公告時)

申報人：李孫裕



申請日期：107年12月3日

編號	姓名	性別	出生年月日	出生地	住址	備註	變動前編號
1	李謀聯	男	民國 17.09.○	臺灣省 臺中縣	臺中市西區平和里12鄰樂群街○巷○之○號	地址變動	22
2	李謀志	男	民國 19.09.○	臺灣省 臺中縣	臺中市大甲區孟春里11鄰經國路2○巷○號	地址變動	23
3	李啟彬	男	民國 65.10.○	臺灣省 臺中縣	臺中市大甲區孟春里5鄰通天路○號		436
4	李謀信	男	民國 27.08.○	臺灣省 臺中縣	臺中市大甲區義和里4鄰中山路一段○號		82
5	李謀健	男	民國 32.06.○	臺灣省 臺中縣	臺中市大甲區新美里16鄰光明路○號	地址變動	86
6	李碧欣	男	民國 45.12.○	臺灣省 臺中縣	臺中市大甲區義和里12鄰中山路一段○號之○		293
7	李慶重	男	民國 44.03.○	臺灣省 臺中縣	新北市中和區民生里10鄰民生街○巷○弄○號		351
8	李慶珍	男	民國 47.05.○	臺灣省 臺中縣	臺中市大甲區中山里17鄰水源路○號		372
9	李秧鎰	男	民國 49.05.○	臺灣省 臺中縣	彰化縣花壇鄉南口村9鄰花壇街○號	繼承變動	
10	李和慶	男	民國 52.04.○	臺灣省 臺中縣	臺中市大甲區中山里15鄰水源路○巷○弄○號	地址變動	88
11	李文筆	男	民國 54.03.○	臺灣省 臺中縣	臺中市外埔區大東里15鄰甲后路○巷○號		439
12	李俊德	男	民國 57.12.○	臺灣省 臺中縣	臺中市大甲區中山里15鄰水源路○巷○弄○號		440
13	李勝男	男	民國 29.01.○	臺灣省 臺中縣	臺中市大甲區義和里3鄰中山路一段○巷○號		382
14	李吉川	男	民國 61.01.○	臺灣省 臺中縣	臺中市大甲區義和里3鄰中山路一段○巷○號		373
15	李謀進	男	民國 38.10.○	臺灣省 臺中縣	臺中市大甲區義和里3鄰中山路一段○巷○號	地址變動	381
16	李謀全	男	民國 40.11.○	臺灣省 臺中縣	臺中市大甲區義和里4鄰中山路一段○之○號	地址變動	398
17	李佳汶	女	民國 68.04.○	臺灣省 桃園縣	臺北市萬華區菜園里20鄰環河南路一段○號○樓	繼承變動	
18	李州國	男	民國 70.03.○	臺灣省 桃園縣	臺中市太平區新光里4鄰樹德路○之○號	繼承變動	
19	李睽齡	女	民國 71.10.○	臺灣省 桃園縣	桃園市大溪區一德里31鄰勝利街○巷○弄○號○樓	繼承變動	
20	李謀成	男	民國 19.12.○	臺灣省 臺中縣	臺中市北區錦村里14鄰自強街○巷○之○號	地址變動	25
21	李謀田	男	民國 31.12.○	臺灣省 臺中市	臺中市東區東南里14鄰十甲路○巷○弄○號		89
22	李阿滿	男	民國	臺灣省	基隆市中正區砂子里5鄰調和街○巷○號	地址	90

23	李地生	男	民國 40.12.○	臺灣省 臺中縣	臺中市大甲區義和里5鄰重義一路○巷○號	地址 變動	374
24	李永鎮	男	民國 43.03.○	臺灣省 臺中縣	臺中市大甲區義和里4鄰中山路一段○號		379
25	李政霖	男	民國 76.09.○	臺灣省 臺中縣	臺中市大甲區義和里5鄰重義一路○巷○號	繼承 變動	
26	李詩華	男	民國 73.02.○	臺灣省 臺中縣	臺中市大甲區義和里5鄰重義一路○號	繼承 變動	
27	李進興	男	民國 40.11.○	臺灣省 臺中縣	臺中市大甲區新美里5鄰順天路○號	地址 變動	92
28	李銘洲	男	民國 48.08.○	臺灣省 臺中縣	臺北市大安區仁愛里6鄰忠孝東路四段○號○樓之○	地址 變動	307
29	李銘松	男	民國 54.05.○	臺灣省 臺中縣	臺中市外埔區水美里20鄰山美路○巷○號	地址 變動	308
30	李益	男	民國 40.04.○	臺灣省 臺中縣	臺中市大甲區義和里12鄰文曲路○號	地址 變動	91
31	李素珍	女	民國 37.01.○	臺灣省 臺中縣	桃園市八德區瑞發里13鄰瑞發街○號	繼承 變動	
32	吳李梅	女	民國 45.01.○	臺灣省 臺中縣	台中市大甲區中山里18鄰甲東路○巷○號	繼承 變動	
33	李謀寅	男	民國 27.04.○	臺灣省 臺中縣	臺中市大甲區義和里3鄰中山路一段○巷○號	地址 變動	93
34	李信平	男	民國 30.10.○	臺灣省 臺中縣	臺中市大甲區義和里3鄰中山路一段○巷○號	地址 變動	94
35	李謀喜	男	民國 39.09.○	臺灣省 臺中縣	臺中市大甲區義和里3鄰中山路一段○巷○號	地址 變動	95
36	王李秀琴	女	民國 33.02.○	臺灣省 臺中縣	臺中市烏日區九德里15鄰中華路○號	繼承 變動	
37	李惠蓉	女	民國 35.12.○	臺灣省 臺中縣	臺中市大甲區義和里3鄰中山路一段○巷○號	繼承 變動	
38	柳李秀珍	女	民國 38.10.○	臺灣省 臺中縣	臺中市烏日區九德里21鄰自強街○號	繼承 變動	
39	李欣璉	女	民國 41.06.○	臺灣省 臺中縣	臺中市烏日區九德里15鄰中華路○號	繼承 變動	
40	李月萍	女	民國 43.07.○	臺灣省 臺中縣	臺中市烏日區九德里13鄰中華路○巷○弄○號○樓 之○	繼承 變動	
41	李碧珠	女	民國 45.12.○	臺灣省 臺中縣	臺中市北投區立賢里13鄰實踐街○巷○號○樓	繼承 變動	
42	李美麗	女	民國 48.02.○	臺灣省 臺中縣	臺中市大甲區頂店里9鄰彈正路○之○號	繼承 變動	
43	李五香	女	民國 52.06.○	臺灣省 臺中縣	臺中市大甲區義和里3鄰中山路一段○巷○號	繼承 變動	
44	李月卿	女	民國 55.12.○	臺灣省 臺中縣	新北市鶯歌區北鶯里18鄰中正一路○號○樓	繼承 變動	
45	李正豐	男	民國 45.07.○	臺灣省 臺中縣	臺中市北區建興里2鄰德化街○巷○號	地址 變動	96
46	李慶根	男	民國 53.05.○	臺灣省 臺中縣	新北市中和區內南里15鄰興南路二段○巷○之○號	地址 變動	97

47	倪李彙	女	民國 24.01.○	臺灣省 臺中縣	台中市大安區南埔里4鄰南安路○號	繼承 變動	
48	李紹唐	男	民國 45.07.○	臺灣省 臺中縣	臺中市北區金龍里8鄰益華街○之○號	地址 變動	146
49	李清松	男	民國 36.11.○	高雄市	臺南市永康區復華里17鄰國華街○巷○號○樓之○	地址 變動	314
50	李清敏	男	民國 40.08.○	高雄市	新北市新莊區中信里30鄰中港路○號○樓	地址 變動	315
51	李學儒	男	民國 67.09.○	臺灣省 臺中市	臺中市豐原區北陽里7鄰南陽路○巷○弄○號	地址 變動	458
52	李學勛	男	民國 68.10.○	臺灣省 臺中市	臺中市豐原區陽明里12鄰信義街○巷○號	地址 變動	459
53	李瓊玲	女	民國 40.07.○	臺灣省 臺中市	臺中市西區吉龍里24鄰五權七街○巷○號○樓	繼承 變動	
54	李芳玲	女	民國 42.11.○		現住美國	繼承 變動	
55	李淑玲	女	民國 47.05.○		現住美國	繼承 變動	
56	李耀權	男	民國 49.04.○	臺灣省 臺中市	臺中市區公園里5鄰自由路二段○之○之○號	地址 變動	100
57	李璟明	男	民國 59.01.○	臺灣省 臺中縣	臺中市大甲區孔門里8鄰孔雀路○巷○號	地址 變動	400
58	李璟旻	男	民國 60.04.○	臺灣省 臺中縣	臺中市沙鹿區埔子里17鄰正順路○巷○號	地址 變動	401
59	李璟昇	男	民國 62.02.○	臺灣省 臺中縣	新北市林口區中湖里14鄰文化北路二段○巷○弄○ 號○樓	地址 變動	460
60	李璟林	男	民國 63.11.○	臺灣省 臺中縣	新竹市東區東園里17鄰鐵道路一段○巷○號○樓	地址 變動	461
61	李璟泊	男	民國 65.04.○	臺灣省 臺中縣	新北市林口區中湖里14鄰文化北路二段○巷○弄○ 號○樓	地址 變動	462
62	李義忠	男	民國 45.07.○	臺灣省 臺中縣	臺中市大甲區孔門里8鄰孔雀路○巷○號		103
63	李義雄	男	民國 47.10.○	臺灣省 臺中縣	臺中市大甲區孔門里8鄰孔雀路○巷○號		104
64	李振昌	男	民國 48.12.○	臺灣省 臺中縣	嘉義市東區頂寮里6鄰吳鳳南路○巷○號	地址 變動	105
65	李義芳	男	民國 39.05.○	臺灣省 臺中縣	臺中市大甲區孔門里8鄰孔雀路○巷○號		102
66	李懿庭	男	民國 55.05.○	臺灣省 臺中市	臺中市南區南和里4鄰工學三街○號	地址 變動	399
67	李金彬	男	民國 32.05.○	臺灣省 臺中縣	桃園市桃園區中路里6鄰延壽街○巷○號	地址 變動	108
68	郭李秀錦	女	民國 37.04.○	臺灣省 臺中縣	桃園市桃園區北門里10鄰和平路○號	繼承 變動	
69	李炎仲	男	民國 39.05.○	臺灣省 臺中縣	臺中市大甲區孔門里5鄰雁門路○巷○號	地址 變動	109
70	李秀勳	女	民國 41.11.○	臺灣省 臺中縣	臺中市大甲區孔門里8鄰文武路○號	繼承 變動	

71	李炎祥	男	民國 45.11.○	臺灣省 臺中縣	新竹縣湖口鄉東興村6鄰長威二街○號	地址 變動	110
72	李鴻章	男	民國 47.04.○	臺灣省 臺中縣	臺中市大甲區孔門里8鄰文武路○號		111
73	李碧燕	女	民國 49.08.○	臺灣省 臺中縣	臺中市大甲區孔門里5鄰雁門路○巷○號	繼承 變動	
74	李柔沁	女	民國 51.10.○	臺灣省 臺中縣	臺中市大甲區文武里1鄰育英路○號	繼承 變動	
75	李欣村	男	民國 34.07.○	臺灣省 臺中縣	臺北市士林區福中里8鄰福港街○號○樓	地址 變動	112
76	李欣鳴	男	民國 38.04.○	臺灣省 臺中縣	臺北市士林區福華里27鄰和豐街○之○號○樓	地址 變動	113
77	李長杰	男	民國 68.09.○	臺北市	臺北市士林區後港里15鄰福港街○號○樓	地址 變動	465
78	李瑞真	女	民國 71.12.○	臺北市	臺北市士林區後港里15鄰福港街○號○樓	地址 變動	
79	李清華	男	民國 17.04.○	臺灣省 臺中縣	臺北市大甲區奉化里5鄰賢仁路○之○號	地址 變動	15
80	李永昌	男	民國 46.03.○	臺灣省 臺中縣	新北市鶯歌區永昌里6鄰永智街○巷○號	地址 變動	147
81	李明聰	男	民國 47.10.○	臺灣省 臺中縣	新北市鶯歌區永昌里6鄰永智街○巷○號	地址 變動	148
82	李彥頡	男	民國 81.06.○	臺灣省 南投縣	臺中市大甲區孔門里8鄰文武路○號	繼承 變動	
83	李育沛	女	民國 51.05.○	臺灣省 臺中縣	臺中市西區公正里16鄰大昌街○號○樓之○	繼承 變動	
84	李玲如	女	民國 66.05.○	臺灣省 臺中縣	高雄市前金區博孝里9鄰市中一路○號○樓之○	繼承 變動	
85	李建德	男	民國 67.11.○	臺灣省 臺中縣	高雄市前金區博孝里9鄰市中一路○號○樓之○		467
86	李武忠	男	民國 47.03.○	臺灣省 臺中縣	新北市中和區錦盛里26鄰圓通路○巷○弄○之○號	地址 變動	123
87	李進發	男	民國 20.05.○	臺灣省 臺中縣	臺中市豐原區豐原里19鄰隆豐街○巷○弄○號	地址 變動	124
88	李進旺	男	民國 29.05.○	臺灣省 臺中縣	臺中市豐原區中興里9鄰三村路合作新村○巷○號	地址 變動	127
89	李佳融	男	民國 79.12.○	臺北市	基隆市中山區德和里3鄰復興路○巷○號	繼承 變動	
90	李昱淳	男	民國 65.01.○	臺灣省 基隆市	臺中市大雅區上楓里22鄰雅楓街○巷○弄○號		
91	李詠豪	男	民國 73.10.○	臺灣省 臺中縣	臺中市大雅區上楓里22鄰雅楓街○巷○弄○號	繼承 變動	
92	李德華	男	民國 44.09.○	臺灣省 基隆市	臺中市潭子區東寶里22鄰大德北路○號○樓	地址 變動	130
93	李德旺	男	民國 47.05.○	臺灣省 臺中縣	桃園市桃園區南埔里12鄰大興西路二段○巷○號	地址 變動	131
94	李宗德	男	民國 56.06.○	臺灣省 臺中縣	新北市三重區清和里11鄰福德南路○號○樓	地址 變動	388

95	李正義	男	民國 32.09.○	臺灣省 臺中縣	臺北市士林區福中里8鄰福港街○號○樓		387
96	李泰良	男	民國 45.12.○	臺灣省 彰化縣	彰化縣彰化市南興里17鄰天祥路○巷○號	地址 變動	132
97	李甘露	男	民國 50.10.○	臺灣省 彰化縣	彰化縣彰化市彰安里17鄰中正路二段○巷○號	地址 變動	133
98	李春山	男	民國 24.05.○	臺灣省 彰化縣	臺南市安南區佃東里18鄰公學路四段○巷○弄○號	地址 變動	
99	李朝陽	男	民國 17.02.○	臺灣省 臺中縣	基隆市中山區文化里11鄰文明路○巷○號	地址 變動	7
100	李見峯	男	民國 51.11.○	臺灣省 臺中縣	臺中市太平區宜佳里14鄰新平路○號	地址 變動	357
101	李居奎	男	民國 57.05.○	臺灣省 臺中縣	臺中市大甲區頂店里2鄰成功路○號	地址 變動	
102	李宥霖	男	民國 43.10.○	臺灣省 臺中縣	新北市板橋區華東里2鄰南雅南路二段○巷○號	地址 變動	424
103	李謀盛	男	民國 46.08.○	臺灣省 臺中縣	臺中市大甲區義和里3鄰中山路一段○巷○號		332
104	李瓊英	女	民國 53.02.○	臺灣省 臺中縣	臺中市外埔區水美里7鄰水美路○之○號	繼承 變動	
105	李晉興	男	民國 54.09.○	臺灣省 臺中縣	臺中市外埔區水美里9鄰水美路○巷○號		
106	李聰穎	男	民國 56.06.○	臺灣省 臺中縣	新竹縣竹北市新國里12鄰新光街○巷○號	地址 變動	334
107	李淑貞	女	民國 60.06.○	臺灣省 臺中縣	臺中市外埔區大同里11鄰重光路○之○號	繼承 變動	
108	李清政	男	民國 30.03.○	臺灣省 臺中縣	臺中市大甲區義和里3鄰中山路一段○巷○號	地址 變動	335
109	李伊萍	女	民國 59.08.○	臺灣省 臺中縣	臺中市豐原區西湍里4鄰豐北街○號	繼承 變動	
110	李佳晏	女	民國 66.01.○	臺灣省 臺中縣	屏東縣恆春鎮網紗里13鄰草埔路○之○號	繼承 變動	
111	李崑山	男	民國 28.01.○	臺灣省 臺中縣	新北市五股區成功里15鄰西雲路○號○樓	地址 變動	426
112	李宗源	男	民國 64.08.○	臺灣省 臺中縣	新北市三重區長福里9鄰長榮路○號	繼承 變動	
113	李茂樹	男	民國 66.08.○	臺灣省 臺中縣	新北市五股區成泰里19鄰御成路○號○樓	繼承 變動	
114	李金火	男	民國 41.10.○	臺灣省 臺中縣	臺中市大甲區義和里3鄰義和三街○號	地址 變動	137
115	李金龍	男	民國 45.01.○	臺灣省 臺中縣	臺中市大甲區義和里3鄰義和三街○號	地址 變動	138
116	李金億	男	民國 47.01.○	臺灣省 臺中縣	臺中市大甲區義和里3鄰義和三街○號	地址 變動	139
117	李金忠	男	民國 49.03.○	臺灣省 臺中縣	臺中市大甲區義和里3鄰義和三街○號	地址 變動	140
118	李再生	男	民國 22.12.○	臺灣省 臺中縣	臺中市大甲區義和里3鄰義和三街○號	地址 變動	26

119	李益昌	男	民國 52.02.○	臺灣省 臺中縣	臺中市大甲區義和里3鄰中山路一段○巷○號		327
120	李益信	男	民國 59.11.○	臺灣省 臺中縣	臺中市大甲區義和里3鄰中山路一段○巷○號		323
121	李春正	男	民國 26.12.○	臺灣省 臺中縣	臺北市松山區敦化里21鄰八德路三段○巷○弄○號 ○樓(遷出國外)	地址 變動	325
122	李秋和	男	民國 34.09.○	臺灣省 臺中縣	新北市三重區永輝里4鄰車路頭街○號○樓	地址 變動	328
123	李福家	男	民國 38.10.○	臺灣省 臺中縣	臺北市松山區敦化里21鄰八德路三段○巷○弄○號 ○樓		326
124	李睿洋	男	民國 57.10.○	臺北市	新北市鶯歌區尖山里9鄰中正二路○之○號○樓之○	地址 變動	
125	李吉田	男	民國 31.10.○	臺灣省 臺中縣	臺北市中山區新生里19鄰中原街○號○樓	地址 變動	143
126	李秋宏	男	民國 37.04.○	臺灣省 臺中縣	新北市新莊區立廷里15鄰幸福路8○巷○號○樓	地址 變動	144
127	李玉堂	男	民國 41.03.○	臺灣省 臺北縣	新北市三重區吉利里1鄰仁化街○巷○弄○號○樓	地址 變動	145
128	李瑞東	男	民國 43.02.○	臺灣省 臺中縣	臺中市大甲區義和里3鄰中山路一段○巷○號		244
129	李明聰	男	民國 26.01.○	臺灣省 臺北縣	新北市蘆洲區中華里3鄰中山二路○巷○號	地址 變動	
130	李霖勳	男	民國 35.04.○	臺灣省 臺中縣	臺中市北屯區和平里6鄰軍和街○巷○號	地址 變動	151
131	李鴻岳	男	民國 39.07.○	臺灣省 臺中縣	臺中市大甲區義和里3鄰中山路一段○巷○號	地址 變動	152
132	李鳳英	女	民國 41.05.○	臺灣省 臺中縣	臺中市大甲區中山里9鄰甲后路○之○號	繼承 變動	
133	李光濟	男	民國 47.08.○	臺灣省 臺中縣	臺中市北屯區和平里6鄰軍和街○巷○號		153
134	邱李淑惠	女	民國 52.05.○	臺灣省 臺中縣	臺中市西區公正里7鄰精誠路○巷○號	繼承 變動	
135	李靜宜	女	民國 53.11.○	臺灣省 臺南縣	臺南市歸仁區南興里32鄰文化九街○號○樓	繼承 變動	
136	李國龍	男	民國 40.12.○	臺灣省 臺中縣	桃園市龜山區新嶺里1鄰優美街○巷○號○樓	地址 變動	154
137	李宏碩	男	民國 40.04.○	臺灣省 臺中縣	臺中市大甲區平安里3鄰民權路○號○樓	地址 變動	359
138	李焜煌	男	民國 41.12.○	臺灣省 臺中縣	屏東縣屏東市崇蘭里15鄰洛陽街○之○號	地址 變動	356
139	李建毅	男	民國 73.08.○	臺灣省 臺中縣	臺中市大甲區南陽里1鄰鎮瀾街○號	繼承 變動	
140	李柏嘉	男	民國 81.02.○	臺灣省 臺中縣	臺中市大甲區南陽里1鄰鎮瀾街○號	繼承 變動	
141	李諱瓏	男	民國 54.12.○	臺灣省 臺中縣	臺中市大甲區中山里3鄰甲后路○號	地址 變動	358
142	李文海	男	民國 53.06.○	高雄市	臺中市北區建興里28鄰學士路○巷○之○號		412

143	李文碩	男	民國 57.10.○	臺灣省 臺中市	南投縣名間鄉廊下村9鄰大岩巷○之○號	地址 變動	411
144	李貞儀	女	民國 65.04.○	臺灣省 臺中市	臺中市北區建興里28鄰學士路○巷○之○號	繼承 變動	
145	李孫鐘	男	民國 15.02.○	臺灣省 彰化縣	高雄市苓雅區建軍里4鄰義勇路○巷○號○樓	地址 變動	48
146	李仁壽	男	民國 28.11.○	臺灣省 臺中縣	臺中市南區樹義里14鄰復興路一段○號	地址 變動	157
147	李孫憲	男	民國 30.10.○	臺灣省 臺中縣	臺中市大安區中庄里2鄰南埔路○巷○號	地址 變動	297
148	李堃源	男	民國 32.09.○	臺灣省 臺中縣	臺中市北屯區仁愛里17鄰四平路○巷○之○號	地址 變動	158
149	李堃泉	男	民國 34.12.○	臺灣省 臺中縣	臺中市大甲區新美里14鄰光明路○號	地址 變動	159
150	李堃信	男	民國 37.06.○	臺灣省 臺中縣	臺中市南屯區春社里15鄰中台路○巷○號	地址 變動	160
151	李堃珍	男	民國 40.09.○	臺灣省 臺中縣	高雄市三民區寶獅里6鄰光富路○號	地址 變動	161
152	李堃芳	男	民國 48.09.○	臺灣省 臺中縣	苗栗縣苗栗市綠苗里11鄰米市街○號	地址 變動	295
153	李謀燦	男	民國 48.12.○	臺灣省 臺中縣	臺中市大甲區武曲里4鄰橫圳街○之○號	地址 變動	162
154	李謀等	男	民國 58.04.○	臺灣省 臺中縣	臺中市大甲區武曲里4鄰橫圳街○之○號	地址 變動	397
155	李孫慶	男	民國 22.07.○	臺灣省 臺中縣	臺中市外埔區大同里20鄰甲后路○號	地址 變動	45
156	李孫欽	男	民國 26.04.○	臺灣省 臺中縣	臺中市外埔區三崁里2鄰甲后路○號		163
157	李雅仙	女	民國 43.08.○	臺灣省 臺中縣	臺中市大甲區義和里4鄰中山路一段○巷○號	繼承 變動	
158	李謀和	男	民國 49.12.○	臺灣省 臺中縣	新北市新店區中興里12鄰中興路一段○號○樓	地址 變動	164
159	李孫堅	男	民國 21.05.○	臺灣省 臺中縣	臺中市大甲區義和里4鄰中山路一段○巷○號		
160	李東焜	男	民國 50.09.○	臺灣省 臺中縣	桃園市中壢區普強里5鄰民享街○號	地址 變動	168
161	李銘琦	男	民國 52.02.○	臺灣省 臺南市	臺中市大甲區義和里4鄰中山路一段○巷○號 (遷 出國外)		169
162	李毓軒	男	民國 81.02.○	臺灣省 臺中縣	新北市三重區重陽里8鄰大仁街○巷○號	繼承 變動	
163	李凱翔	男	民國 84.01.○	臺灣省 臺中縣	新北市三重區重陽里8鄰大仁街○巷○號	繼承 變動	
164	李桂濱	男	民國 30.12.○	臺灣省 臺南市	臺南市北區開元里19鄰長榮路五段○巷○號	地址 變動	171
165	李孫僖	男	民國 36.06.○	臺灣省 臺中縣	臺中市大甲區義和里4鄰中山路一段○巷○號	地址 變動	172
166	李孫杰	男	民國 38.02.○	臺灣省 臺中縣	臺中市大甲區義和里4鄰中山路一段○巷○號	地址 變動	173

167	李孫賢	男	民國 41.12.○	臺灣省 臺中縣	臺中市外埔區水美里21鄰義和二街○巷○號	地址 變動	175
168	李孫德	男	民國 45.07.○	臺灣省 臺中縣	臺中市外埔區水美里21鄰義和二街○巷○號	地址 變動	176
169	李孫源	男	民國 48.07.○	臺灣省 臺北縣	桃園市龜山區新路里17鄰中原街○巷○號○樓	地址 變動	177
170	李孫昌	男	民國 50.09.○	臺灣省 臺北縣	桃園市龜山區龜山里22鄰中和路○號	地址 變動	178
171	李孫成	男	民國 54.05.○	臺灣省 臺北縣	桃園市桃園區龍鳳里10鄰國豐三街○號（桃園區戶政事務所）	地址 變動	385
172	李貽癸	男	民國 20.03.○	臺灣省 臺中縣	臺中市大甲區義和里4鄰中山路一段○巷○號	地址 變動	37
173	李貽炘	男	民國 21.11.○	臺灣省 臺中縣	宜蘭縣羅東鎮國華里1鄰杏林街○號	地址 變動	38
174	李孫猷	男	民國 24.12.○	臺灣省 臺中縣	新竹市東區育賢里7鄰東門街○巷○號○樓	地址 變動	
175	李孫富	男	民國 28.10.○	臺灣省 臺中縣	高雄市三民區德行里4鄰喜峯街○號	地址 變動	187
176	李孫邦	男	民國 30.12.○	高雄市	桃園市桃園區新埔里23鄰經國路○號○樓之○	地址 變動	188
177	李金甲	男	民國 35.07.○	臺灣省 臺中縣	高雄市三民區德行里4鄰喜峯街○號	地址 變動	189
178	李孫亮	男	民國 41.04.○	臺灣省 臺中縣	高雄市鳳山區五福里33鄰五甲三路○巷○弄○號		190
179	李金生	男	民國 45.05.○	臺灣省 臺中縣	臺北市北投區湖山里13鄰湖山路一段臨○之○號	地址 變動	191
180	李明燦	男	民國 35.02.○	臺灣省 臺中縣	臺中市沙鹿區斗抵里22鄰天池街○號		423
181	李明達	男	民國 38.08.○	臺灣省 臺中縣	臺中市大甲區文武里8鄰育英路○巷○號	地址 變動	422
182	李若聆	女	民國 70.05.○	臺灣省 臺中縣	臺中市大安區中庄里8鄰中海路○巷○號	繼承 變動	
183	李克文	男	民國 52.10.○	高雄市	臺中市大甲區文武里8鄰育英路○巷○號	地址 變動	192
184	李明峰	男	民國 56.01.○	高雄市	臺南市南區新生里5鄰大同路二段○號○樓之○	地址 變動	344
185	李敏雄	男	民國 30.06.○	臺灣省 臺中縣	臺中市大甲區平安里6鄰忠孝街○號	地址 變動	198
186	李其灃	男	民國 62.06.○	臺灣省 臺中縣	臺中市大甲區平安里5鄰忠孝街○巷○號		
187	李育儒	男	民國 64.02.○	臺灣省 臺中縣	臺中市大甲區義和里3鄰義和三街○號	地址 變動	
188	李文榮	男	民國 39.05.○	臺灣省 臺中縣	臺中市大甲區文武里26鄰信義路○號	地址 變動	200
189	李文志	男	民國 41.06.○	臺灣省 臺中縣	臺中市大甲區平安里5鄰忠孝街○巷○號	地址 變動	201
190	李芳裕	男	民國 41.02.○	臺灣省 臺中縣	新北市板橋區福丘里13鄰縣民大道二段○號○樓	地址 變動	193

191	李芳忠	男	民國 43.02.○	臺灣省 臺中縣	臺中市大甲區頂店里17鄰中山路一段○之○號		194
192	李芳全	男	民國 45.06.○	臺灣省 臺中縣	臺中市大甲區頂店里17鄰中山路一段○號之○		195
193	李芳仁	男	民國 46.04.○	臺北市	臺北市北投區永欣里13鄰石牌路二段○號○樓	地址 變動	196
194	李芳信	男	民國 49.02.○	臺北市	臺北市北投區永欣里13鄰石牌路二段○號○樓	地址 變動	197
195	李淑女	女	民國 39.09.○	臺灣省 臺中縣	臺中市沙鹿區興仁里2鄰沙田路春和巷○弄○號	繼承 變動	
196	李佩玲	女	民國 69.03.○	臺灣省 臺中縣	臺中市大甲區義和里1鄰義和一街○號	繼承 變動	
197	李雅閏	女	民國 71.06.○	臺灣省 臺中縣	臺中市大甲區朝陽里7鄰文武路○號之○	繼承 變動	
198	李淑恒	女	民國 45.10.○	臺灣省 臺中縣	彰化縣花壇鄉金墩村12鄰中竹巷○號	繼承 變動	
199	李文欽	男	民國 50.08.○	臺灣省 臺中縣	臺中市大甲區義和里1鄰義和一街○號	地址 變動	202
200	李世銘	男	民國 53.07.○	臺灣省 臺中縣	臺中市大甲區義和里1鄰義和一街○號	地址 變動	203
201	李文煙	男	民國 44.11.○	臺灣省 臺中縣	臺中市大甲區義和里12鄰義和一街○巷○號	繼承 變動	35
202	李文錫	男	民國 46.03.○	臺灣省 臺中縣	臺北市大安區龍洲里10鄰和平東路二段○巷○弄○ 號○樓	繼承 變動	
203	李文培	男	民國 48.09.○	臺灣省 臺中縣	臺中市大甲區義和里12鄰義和一街○巷○號	繼承 變動	
204	李麗容	女	民國 50.06.○	臺灣省 臺中縣	臺中市南屯區向心裏5鄰文心南三路○號○樓之○	繼承 變動	
205	李文穎	男	民國 53.11.○	臺灣省 臺中縣	臺中市大甲區孟春里1鄰中山路二段○巷○號	繼承 變動	
206	李文傑	男	民國 56.04.○	臺灣省 臺中縣	臺中市梧棲區南簡里25鄰光復路○巷○弄○之○號	地址 變動	
207	李謀健	男	民國 28.01.○	臺灣省 臺中縣	臺北市大同區至聖里8鄰庫倫街○號	地址 變動	
208	李謀雄	男	民國 34.01.○	臺灣省 臺中縣	臺北市中正區三愛里16鄰新生南路一段○巷○號○ 樓	繼承 變動	
209	李謀忠	男	民國 36.06.○	臺灣省 臺中縣	臺中市大甲區義和里3鄰義和三街○號	繼承 變動	
210	李敏川	男	民國 48.01.○	臺灣省 臺中縣	臺中市大甲區岷山里12鄰中山路一段○巷○號	地址 變動	338
211	李敏郎	男	民國 50.05.○	臺灣省 臺中縣	新北市土城區員福里19鄰中央路二段○巷○號○樓	地址 變動	321
212	李敏用	男	民國 51.11.○	臺灣省 臺中縣	臺中市大安區西安里3鄰東西七路二段○號	地址 變動	320
213	李敏進	男	民國 53.11.○	臺灣省 臺中縣	臺中市大甲區大甲里15鄰順天路○號		339
214	李敏雄	男	民國 50.10.○	臺灣省 臺中縣	臺中市大甲區義和里12鄰文曲路○號		324

215	李敏榮	男	民國 52.02.○	臺灣省 臺中縣	臺中市大甲區奉化里2鄰大智街○巷○號	地址 變動	313
216	李政峰	男	民國 66.11.○	臺灣省 臺中縣	臺中市大甲區義和里3鄰義和三街○巷○號	繼承 變動	
217	李旭棠	男	民國 68.02.○	臺灣省 臺中縣	臺中市大甲區義和里3鄰義和三街○巷○號	繼承 變動	
218	李博智	男	民國 60.08.○	臺灣省 臺中縣	臺中市后里區墩西里3鄰信德路○號	地址 變動	425
219	李正雄	男	民國 33.07.○	臺灣省 臺中縣	臺中市后里區后里里22鄰成功路○巷○號	地址 變動	213
220	李焱龍	男	民國 38.12.○	臺灣省 臺中縣	臺中市豐原區豐圳里13鄰成功路○號	地址 變動	207
221	李雅瑞	女	民國 86.04.○	臺灣省 桃園縣	新北市板橋區忠翠里25鄰文化路二段○巷○弄○號 ○樓	繼承 變動	
222	李啓德	男	民國 50.11.○	臺灣省 臺中縣	新北市板橋區埔墘里18鄰三民路一段○號○樓	地址 變動	
223	李俊明	男	民國 40.07.○	臺灣省 臺中縣	臺中市大甲區庄美里10鄰文武路○號之○		215
224	李宏凱	男	民國 56.04.○	臺灣省 臺中縣	臺中市外埔區中山里9鄰中山路○巷○號	地址 變動	
225	李清良	男	民國 27.01.○	臺灣省 臺中縣	臺中市外埔區六分里2鄰六分路○巷○號	地址 變動	217
226	李軍鵬	男	民國 60.04.○	臺灣省 臺南市	臺南市永康區大橋里23鄰大橋一街○巷○號	地址 變動	421
227	李慧雯	女	民國 62.05.○	臺灣省 臺南市	臺南市北區正覺里27鄰公園路○號之○	繼承 變動	
228	李利鴻	男	民國 64.11.○	高雄市	臺南市永康區大橋里23鄰大橋一街○巷○號	地址 變動	
229	李貞慧	女	民國 65.10.○	高雄市	桃園市觀音區草新里4鄰大觀路二段○之○號○樓	繼承 變動	
230	李景盛	男	民國 35.05.○	臺灣省 臺中縣	臺中市外埔區中山里9鄰中山路○巷○號	地址 變動	219
231	李培吉	男	民國 38.08.○	臺灣省 臺中縣	桃園市中壢區健行里25鄰中北路二段○巷○號○樓	地址 變動	220
232	李清傳	男	民國 23.09.○	臺灣省 臺中縣	臺中市外埔區中山里9鄰中山路○巷○號	地址 變動	222
233	李崇瑞	男	民國 56.06.○	臺灣省 臺中縣	新北市泰山區山腳里19鄰忠孝街○巷○弄○號○樓	地址 變動	346
234	李建成	男	民國 57.07.○	臺灣省 臺中縣	新北市林口區麗林里30鄰八德路○巷○號○樓	地址 變動	347
235	李義富	男	民國 29.07.○	臺灣省 臺中縣	新北市中和區佳和里5鄰中山路二段○巷○之○號○ 樓	地址 變動	225
236	李佳妙	女	民國 69.08.○	臺灣省 臺北縣	臺中市西屯區何成里11鄰大墩十八街○號○樓之○	繼承 變動	
237	李勇政	男	民國 74.07.○	臺灣省 臺中縣	臺中市外埔區六分里4鄰六分路○號之○	繼承 變動	
238	李建忠	男	民國 69.08.○	臺灣省 臺中縣	新北市鶯歌區鳳福里12鄰鳳吉四街○號○樓	繼承 變動	

239	李子淵	男	民國 70.07.○	臺灣省 臺中縣	桃園市龜山區大華里7鄰文東五街○號○樓	繼承 變動	
240	李永冬	男	民國 42.02.○	臺灣省 臺中縣	高雄市左營區新下里32鄰文智路○巷○號	地址 變動	229
241	李金保	男	民國 36.08.○	臺灣省 臺中縣	彰化縣彰化市國聖里17鄰中山路三段○巷○號		231
242	李樹山	男	民國 37.12.○	臺灣省 臺中縣	彰化縣秀水鄉鶴鳴村5鄰明山街○之○號	地址 變動	232
243	李嘉郎	男	民國 41.11.○	臺灣省 臺中縣	彰化縣彰化市國聖里19鄰中山路三段○巷○號之○		233
244	李承修	男	民國 44.09.○	臺灣省 臺中縣	彰化縣彰化市國聖里19鄰中山路三段○巷○號之○	地址 變動	
245	李鎮鳴	男	民國 46.07.○	臺灣省 臺中縣	臺中市西區昇平里9鄰向上南路一段○號	地址 變動	
246	李嘉訓	男	民國 40.10.○	臺灣省 臺中縣	臺東縣臺東市豐田里5鄰豐田路○巷○號		236
247	李嘉壽	男	民國 43.05.○	臺灣省 臺中縣	臺東縣卑南鄉利嘉村2鄰利民路○巷○號	地址 變動	245
248	李清勳	男	民國 43.03.○	臺灣省 臺東縣	臺東縣臺東市豐田里5鄰豐田路○巷○號	地址 變動	239
249	李正仁	男	民國 48.02.○	臺灣省 臺東縣	臺中市烏日區前竹里13鄰光明路○巷○弄○號	地址 變動	240
250	李政緯	男	民國 51.04.○	臺灣省 臺東縣	新北市三重區瑞德里3鄰三和路三段○巷○號	地址 變動	238
251	李文章	男	民國 44.03.○	臺灣省 臺東縣	臺東縣臺東市建農里1鄰大學路三段○巷○之○號	地址 變動	243
252	李文平	男	民國 58.10.○	臺灣省 臺東縣	臺東縣臺東市豐田里5鄰豐田路○號		394
253	李坤振	男	民國 33.09.○	臺灣省 臺中縣	臺東縣卑南鄉太平村15鄰太平路○巷○弄○號	地址 變動	241
254	李美玉	女	民國 32.04.○	臺灣省 臺中縣	臺中市大甲區義和里12鄰中山路一段○號之○	繼承 變動	
255	李天賜	男	民國 17.08.○	臺灣省 臺中縣	臺中市大甲區義和里3鄰義和二街○巷○弄○號	地址 變動	63
256	李謀信	男	民國 46.07.○	臺灣省 臺中縣	基隆市安樂區武崙里25鄰基金一路○巷○號	地址 變動	370
257	李森麟	男	民國 48.10.○	臺灣省 臺中縣	基隆市安樂區武崙里25鄰基金一路○巷○號	地址 變動	407
258	李森良	男	民國 51.09.○	臺灣省 臺中縣	臺南市安平區育平里4鄰永華路二段○號○樓之○	地址 變動	406
259	李謀益	男	民國 39.12.○	臺灣省 臺中縣	臺中市大甲區順天里13鄰蔣公路○號	地址 變動	288
260	李謀進	男	民國 41.11.○	臺灣省 臺中縣	臺北市大安區和安里12鄰復興南路一段○巷○號○樓	地址 變動	289
261	李謀鴻	男	民國 50.07.○	臺灣省 臺中縣	臺中市大甲區大甲里3鄰蔣公路○號	地址 變動	290
262	李謀裕	男	民國 53.10.○	臺灣省 臺中縣	臺中市烏日區烏日里44鄰民族街○巷○號	地址 變動	291

263	李孫聰	男	民國 24.02.○	臺灣省 臺中縣	臺中市大甲區文武里19鄰順天路○號	地址 變動	52
264	李寶堂	男	民國 48.12.○	臺灣省 臺中縣	臺中市潭子區潭陽里11鄰光陽路○巷○號○樓	地址 變動	364
265	李學文	男	民國 55.07.○	臺灣省 臺中縣	臺南市北區六甲里20鄰西門路四段○號	地址 變動	365
266	李曉芸	女	民國 73.10.○	高雄市	高雄市鳳山區中和里18鄰中泰街○巷○之○號	繼承 變動	
267	李鴻昌	男	民國 68.03.○	高雄市	高雄市鳳山區中和里20鄰中利街○之○號		
268	李豐智	男	民國 47.08.○	臺灣省 高雄縣	高雄市鳳山區鎮東里2鄰鎮東街○號○樓	地址 變動	253
269	李月鈴	女	民國 59.09.○	臺北市	臺北市信義區松光里14鄰林口街○號○樓	繼承 變動	
270	李建文	男	民國 59.03.○	臺北市	臺北市信義區西村里20鄰基隆路一段○巷○號○樓	地址 變動	409
271	李三元	男	民國 64.04.○	臺灣省 臺北縣	新北市中和區中安里20鄰中和路○巷○號	繼承 變動	
272	李連生	男	民國 38.04.○	臺灣省 苗栗縣	臺北市文山區木新里33鄰木新路二段○巷○號○樓 之○		416
273	李木火	男	民國 40.02.○	臺灣省 苗栗縣	新北市樹林區三興里19鄰大慶街○號○樓	地址 變動	417
274	李宏基	男	民國 22.12.○	臺灣省 臺中縣	臺中市南屯區南屯里24鄰永春東路○之○號○樓之 ○	地址 變動	
275	李宏津	男	民國 25.06.○	臺灣省 臺中縣	臺中市大甲區新美里16鄰光明路○號		67
276	李宏健	男	民國 29.10.○	臺灣省 臺中縣	臺北市文山區興泰里1鄰興隆路二段○巷○弄○號○ 樓	地址 變動	259
277	李敦雄	男	民國 31.12.○	臺灣省 臺中縣	新北市三重區過田里4鄰新北大道一段○號○樓(新北 市三重戶政事務所)	地址 變動	260
278	李光男	男	民國 34.07.○	臺灣省 臺中縣	臺中市沙鹿區沙鹿里14鄰中正街正平巷○之○號	地址 變動	261
279	李金德	男	民國 32.04.○	臺灣省 臺中縣	新北市中和區廟美里29鄰泰和街○巷○之○號	地址 變動	262
280	李金墩	男	民國 43.02.○	臺灣省 臺中縣	新北市中和區頂南里23鄰興南路二段○巷○號○樓	地址 變動	263
281	李昱德	男	民國 52.12.○	臺灣省 臺中縣	新北市中和區廟美里26鄰泰和街○巷○之○號	地址 變動	264
282	李竹男	男	民國 29.05.○	臺灣省 臺中縣	臺中市豐原區中興里4鄰三村路合作新村○巷○號	地址 變動	265
283	李謀貫	男	民國 45.03.○	臺灣省 臺中縣	臺中市大甲區義和里4鄰中山路一段○巷○號		266
284	李謀亭	男	民國 48.12.○	臺灣省 臺中縣	臺中市北屯區松安里9鄰崇德六路一段○號○樓	地址 變動	267
285	李憲朋	男	民國 33.12.○	臺灣省 臺中縣	臺中市外埔區水美里12鄰二坎路○號	地址 變動	268
286	李希憲	男	民國 36.05.○	臺灣省 臺中縣	臺中市外埔區水美里19鄰水美路○巷○號	地址 變動	269

287	李亞祿	男	民國 52.07.○	臺北市	屏東縣恆春鎮城南里8鄰光明路○巷○號	地址 變動	270
288	李國壽	男	民國 54.11.○	臺北市	臺北市萬華區新起里9鄰貴陽街二段○號○樓之○	地址 變動	318
289	李宏季	男	民國 32.05.○	臺灣省 臺中縣	臺中市大甲區義和里4鄰中山路一段○巷○號	地址 變動	271
290	李謀民	男	民國 38.12.○	臺灣省 臺中縣	彰化縣彰化市新華里10鄰彰美路一段○巷○號之○	地址 變動	272
291	李謀誠	男	民國 49.07.○	臺灣省 臺中縣	臺中市大甲區義和里4鄰中山路一段○巷○號		273
292	李鳳智	男	民國 51.03.○	臺灣省 臺中縣	臺中市大甲區義和里4鄰中山路一段○巷○號		274
293	李松郎	男	民國 27.01.○	臺灣省 臺中縣	新北市三重區仁義里15鄰大同南路○號		275
294	李松文	男	民國 31.03.○	臺灣省 臺中縣	臺北市松山區富錦里14鄰富錦街○號○樓	地址 變動	278
295	李永燦	男	民國 22.03.○	臺灣省 臺中縣	苗栗縣苑裡鎮客庄里7鄰世界路一段○之○號	地址 變動	57
296	李永勇	男	民國 32.08.○	臺灣省 臺中縣	彰化縣彰化市新興里9鄰自強路○巷○弄○號	地址 變動	277
297	李永守	男	民國 44.05.○	臺灣省 臺中縣	臺中市大甲區頂店里19鄰中山路一段○巷○號之○	地址 變動	304
298	李鴻榮	男	民國 67.01.○	臺灣省 臺中縣	臺中市大安區永安里3鄰南北七路○巷○號		
299	李清濤	男	民國 23.05.○	臺灣省 臺中縣	新北市中和區自強里21鄰國光街○巷○之○號	地址 變動	65
300	李智超	男	民國 60.08.○	臺灣省 臺北縣	新北市三重區成功里20鄰成功路○號○樓	地址 變動	376
301	李素惠	女	民國 55.08.○	臺北市	臺北市文山區景東里15鄰景華街○號○樓	繼承 變動	
302	李建德	男	民國 57.04.○	臺北市	新北市中和區佳和里30鄰中山路二段○巷○弄○之○號	地址 變動	
303	李坤錦	男	民國 60.04.○	臺北市	新北市中和區佳和里30鄰中山路二段○巷○弄○之○號	地址 變動	371
304	李俊德	男	民國 64.04.○	臺北市	新北市板橋區建國里3鄰建國街○之○號	地址 變動	
305	李權記	男	民國 65.09.○	臺灣省 臺北縣	新北市板橋區建國里3鄰建國街○之○號	地址 變動	
306	李清隆	男	民國 33.02.○	臺灣省 臺中縣	臺北市士林區舊佳里16鄰美德街○號○樓	地址 變動	284
307	李昆遇	男	民國 60.10.○	臺北市	新北市中和區民有里16鄰民治街○巷○號	地址 變動	375
308	李見裕	男	民國 62.12.○	臺北市	臺北市士林區百齡里24鄰福港街○巷○號○樓	地址 變動	
309	李權益	男	民國 66.09.○	臺北市	桃園市楊梅區東流里7鄰牲牲路○號	地址 變動	
310	李清壽	男	民國 37.12.○	臺灣省 臺中縣	新北市中和區民有里7鄰中山路三段○之○號○樓	地址 變動	285

311	李家興	男	民國 65.11.○	臺北市	臺北市萬華區富福里5鄰西園路一段○號○樓	地址 變動	
312	李佩樺	女	民國 74.11.○	臺北市	臺北市萬華區富福里5鄰西園路一段○號○樓	繼承 變動	
313	李順榮	男	民國 29.10.○	臺灣省 臺中縣	臺中市大甲區義和里4鄰中山路一段○巷○號	繼承 變動	
314	李 卿	男	民國 22.07.○	臺灣省 臺中縣	臺中市外埔區水美里19鄰水美路○巷○號	地址 變動	59
315	李永順	男	民國 39.05.○	臺灣省 臺中縣	臺中市大甲區義和里4鄰中山路一段○巷○號		

以上合計315人

祭祀公業李武略 (號殖春) 派下員系統表 (變動後) 第1頁

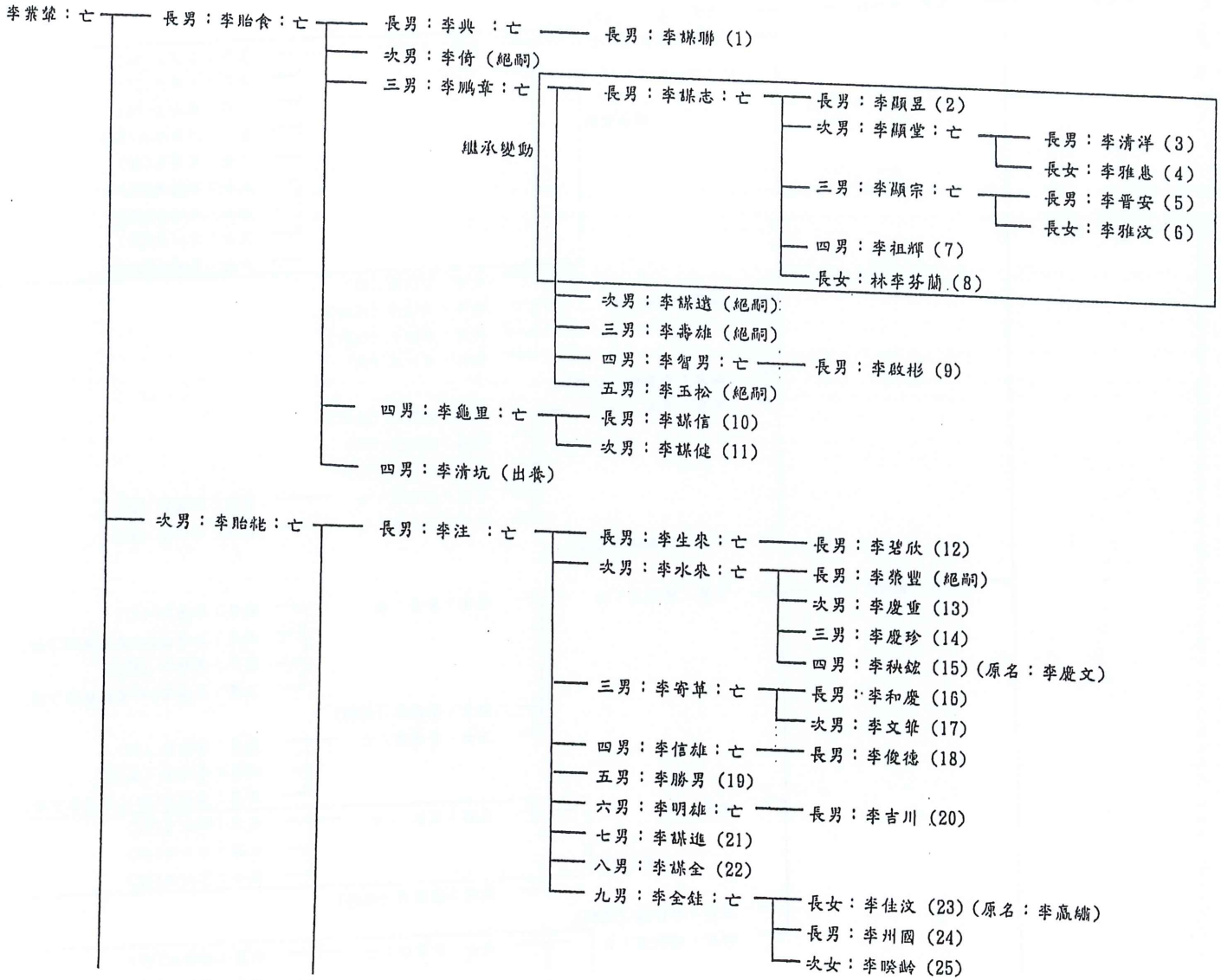

祭祀公業李武略(號殖春)派下員系統表 (變動後) 第 2 頁

李業榮：亡

次男：李貽桃：亡

次男：李英 (絕嗣)

次男：李尖嘴：亡

繼承變動

長男：李謀成：亡

長男：李國正(26)

次男：李國慶(27)

三男：李清玄(28)

長女：游李春美(29)

次女：李春玉(30)

三女：李麗華(31)

四女：李明珠(32)

五女：李心宜(33)

六女：李妙貞(34)

次男：李謀田(35)

長男：李謀沛 (絕嗣)

長男：李春生 (絕嗣)

長男：李阿滿 (36)

三男：李物：亡

四男：李萬傳 (出養)

五男：李崙：亡

長男：李良哲 (絕嗣)

長男：李地生 (37)

次男：李永鎮 (38)

三男：李謀賢：亡

四男：李謀善：亡

長男：李政霖 (39)

長男：李詩華 (40)

六男：李榮興 (出養)

三男：李貽石：亡

長男：李金本：亡

長女：李蔭：亡

長男：李進興 (41)

次男：王進益(從父姓無派下權)

養子：李銘洲 (42)

三男：王勝富(從父姓無派下權)

次女：李菊子 (絕嗣)

三女：李春榮：亡

長男：李銘松 (43)

次男：李銘洲 (出養)

三男：盧銘彬(從父姓無派下權)

次男：李炮：亡

長男：李益：亡

長男：李秋良(44)

次男：李天勝(45)

長女：李鈺涵(46)

繼承變動

次男：李信男 (絕嗣)

三男：李紅英 (絕嗣)

四男：李獻碧：亡

長女：李素珍：亡

長男：游智文(47)

次男：游智武(48)

長女：游智英(49)

繼承變動

次女：李素琴 (出養)

三女：李素 (出養)

四女：吳李梅 (50)

四男：李貽屋：亡

長男：李章祺 (絕嗣)

次男：李却：亡

長男：李謀寅 (51)

次男：李信雄 (絕嗣)

三男：李信平 (52)

四男：李謀喜 (53)

三男：李無 (絕嗣)



祭祀公業李武略(號殖春)派下員系統表(變動後) 第3頁

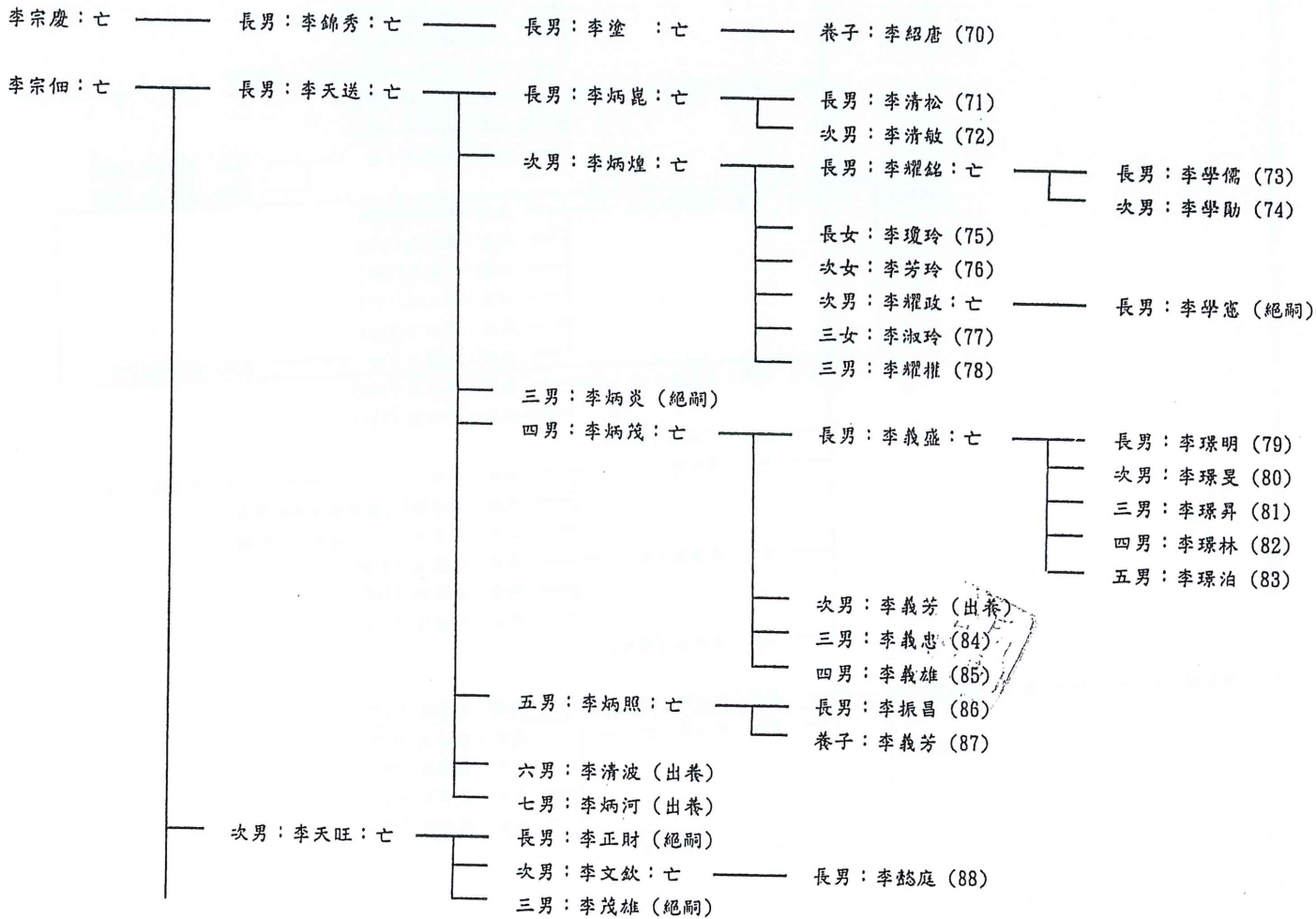
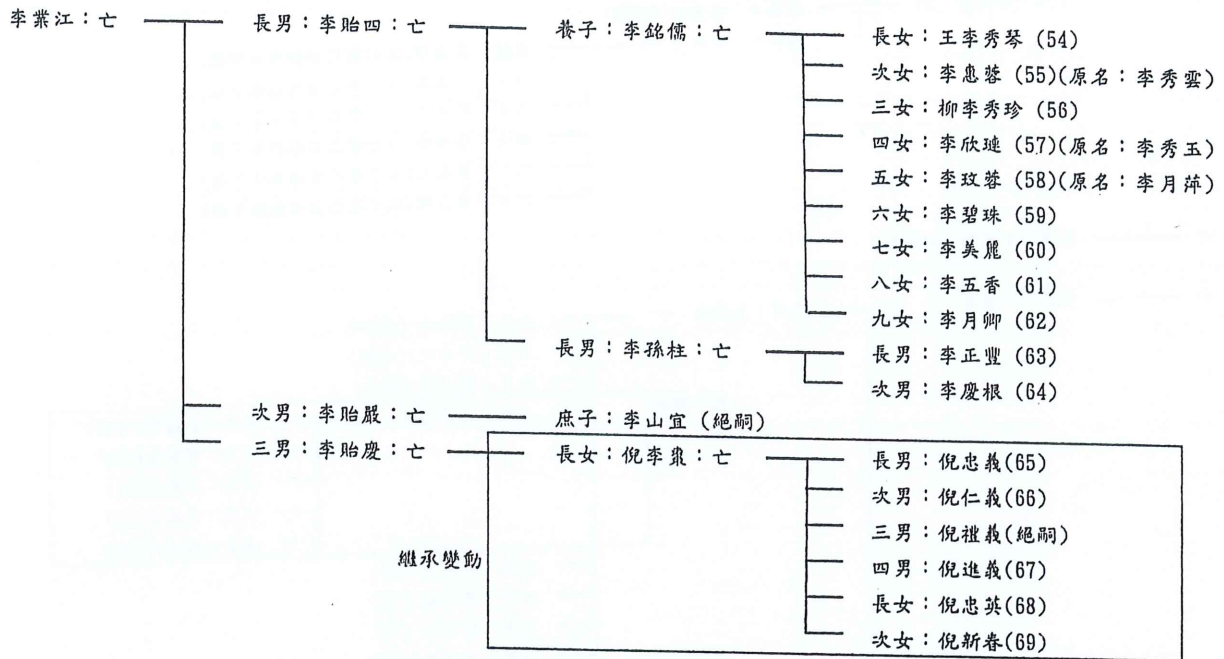

祭祀公業李武略(號殖春)派下員系統表 (變動後)

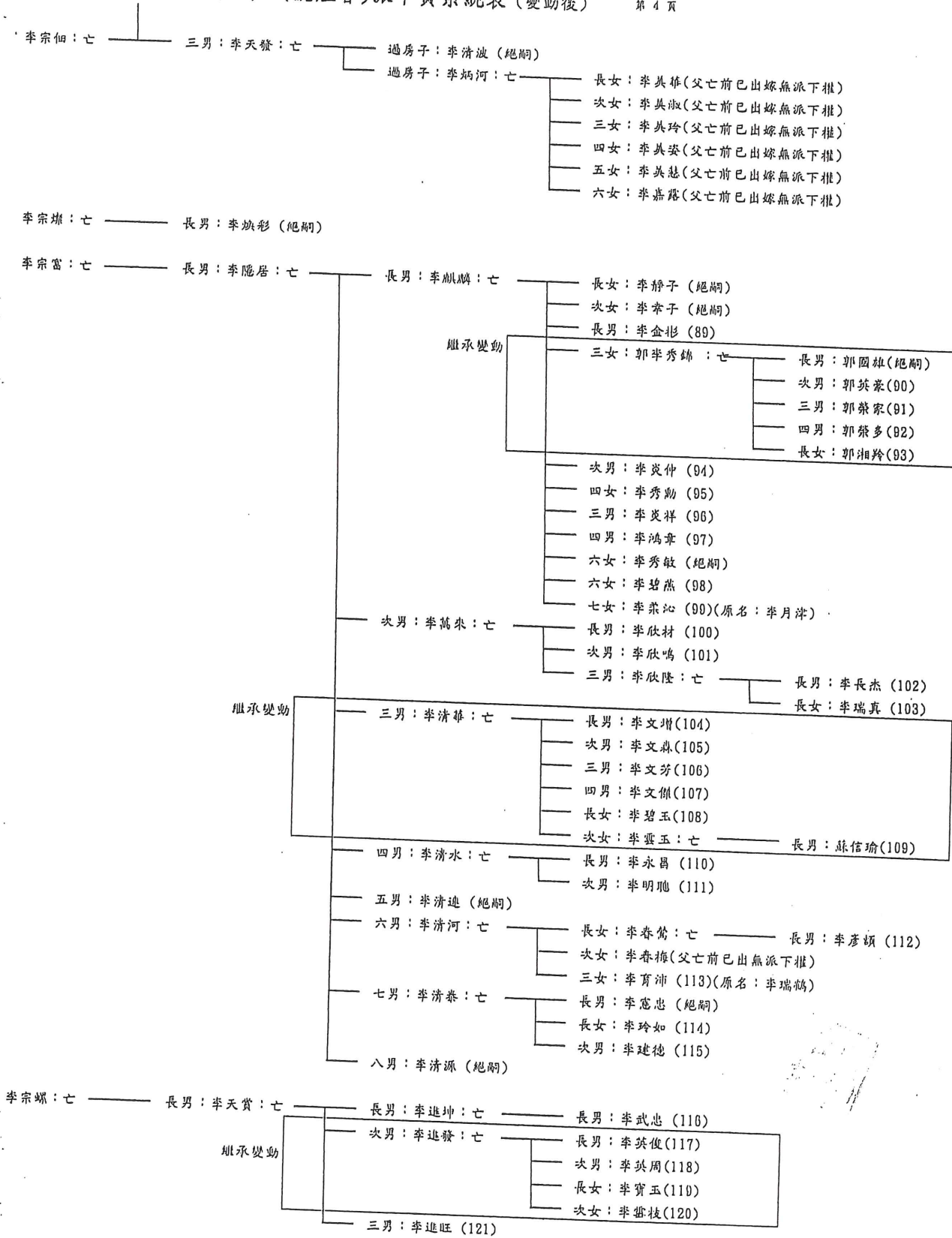

祭祀公業李武略(號殖春)派下員系統表 (變動後)

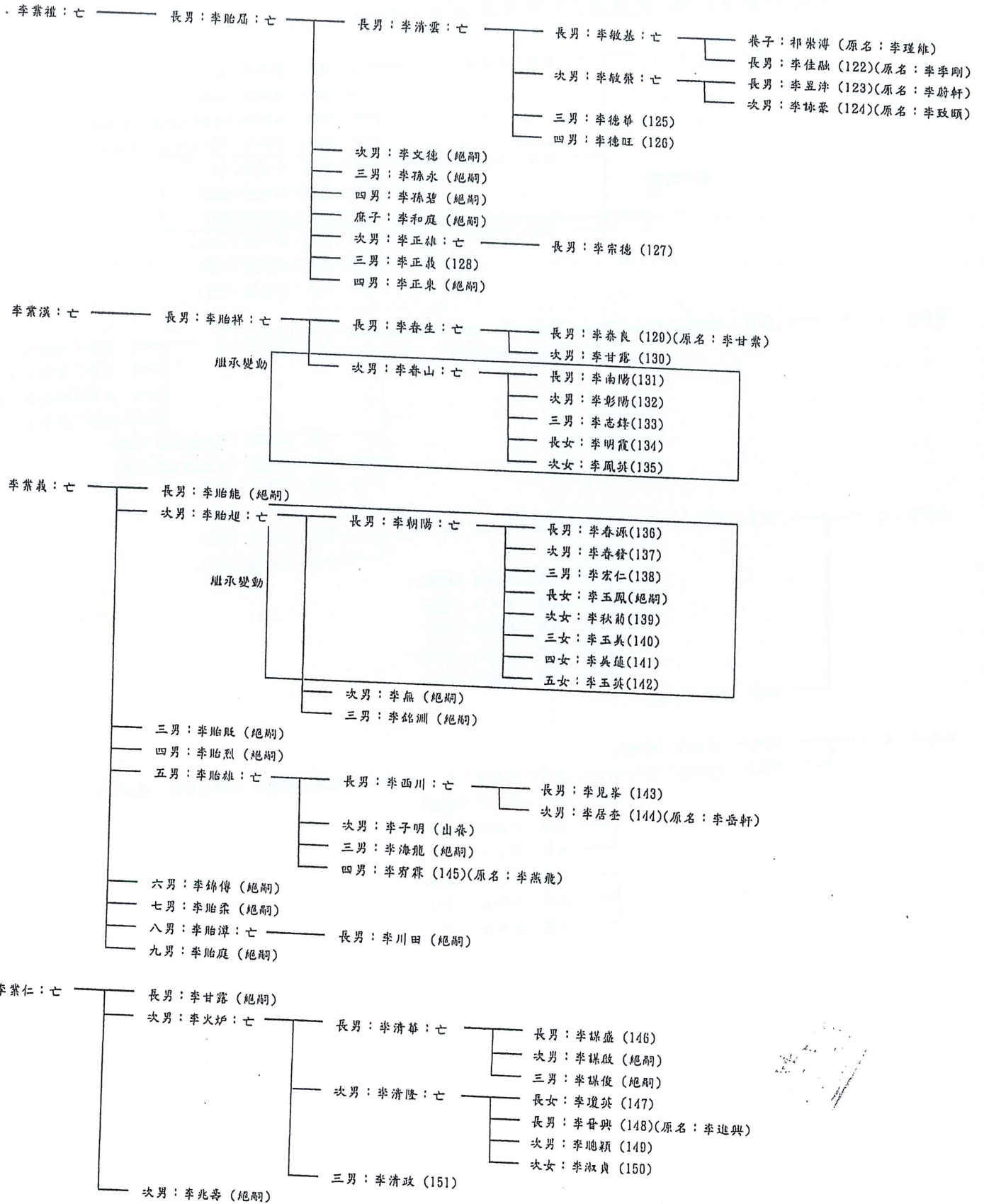

祭祀公業李武略(號殖春)派下員系統表(變動後)



祭祀公業李武略(號殖春)派下員系統表(變動後)

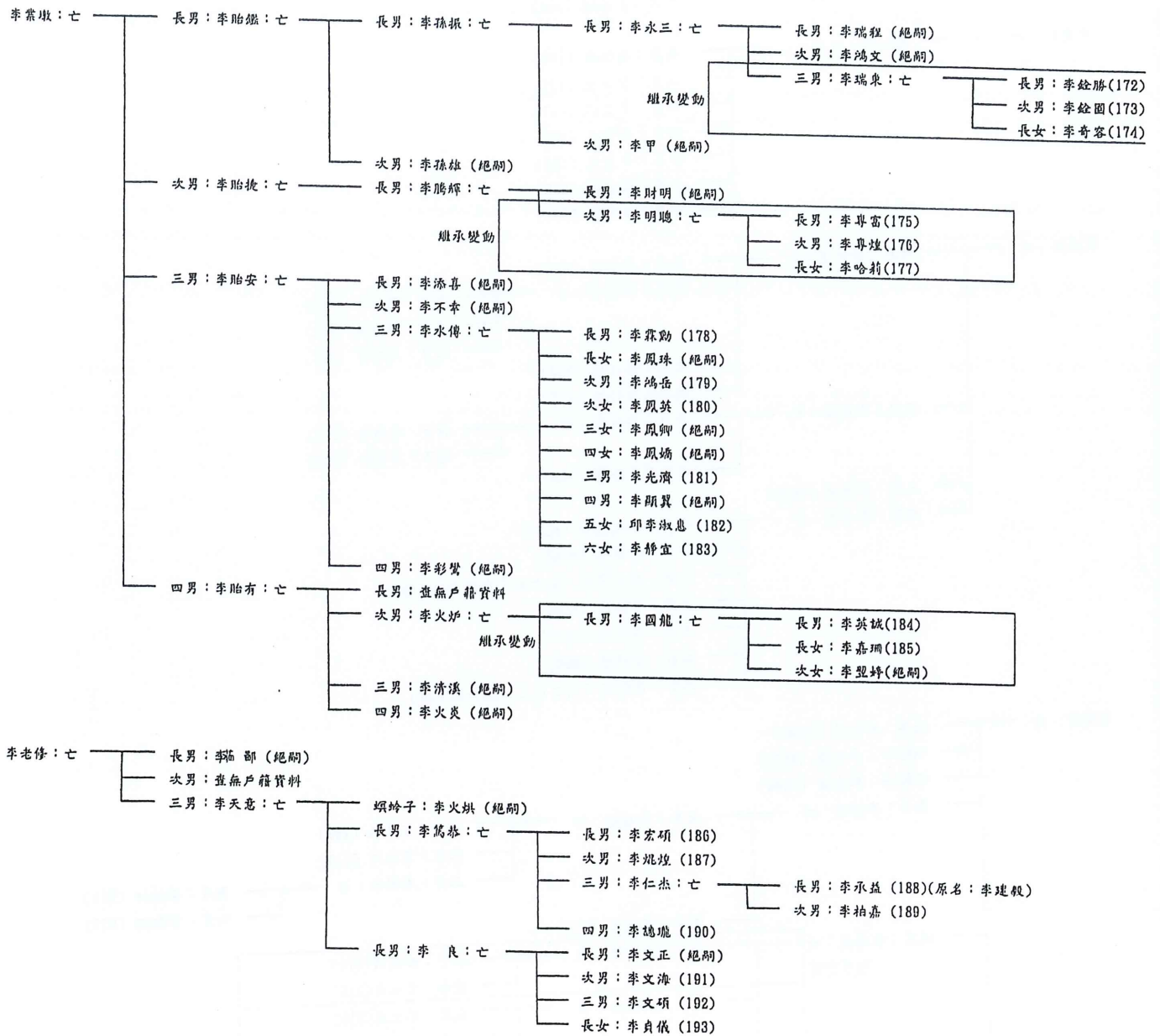

祭祀公業李武略(號殖春)派下員系統表(變動後)

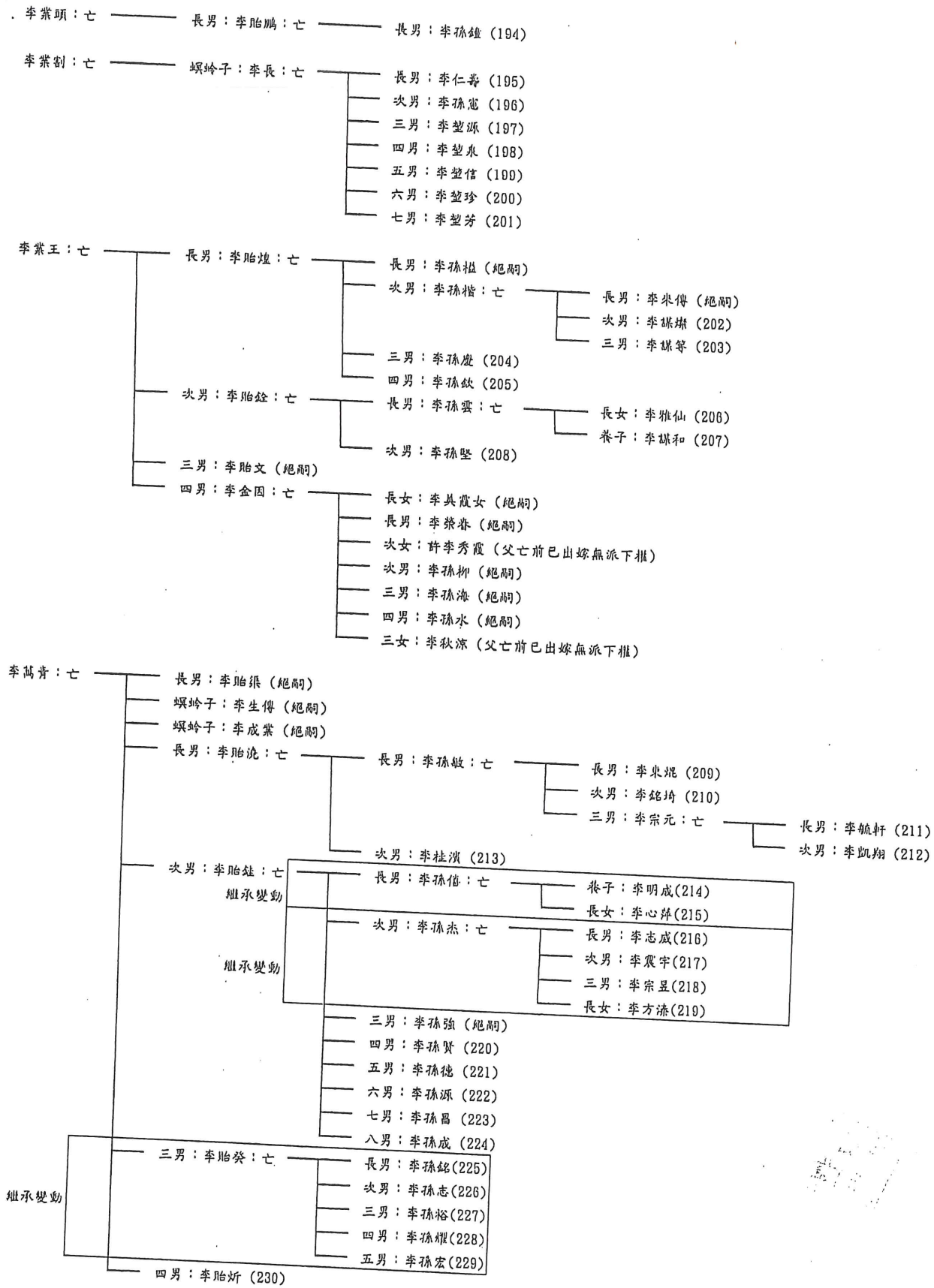

祭祀公業李武略(號殖春)派下員系統表(變動後)

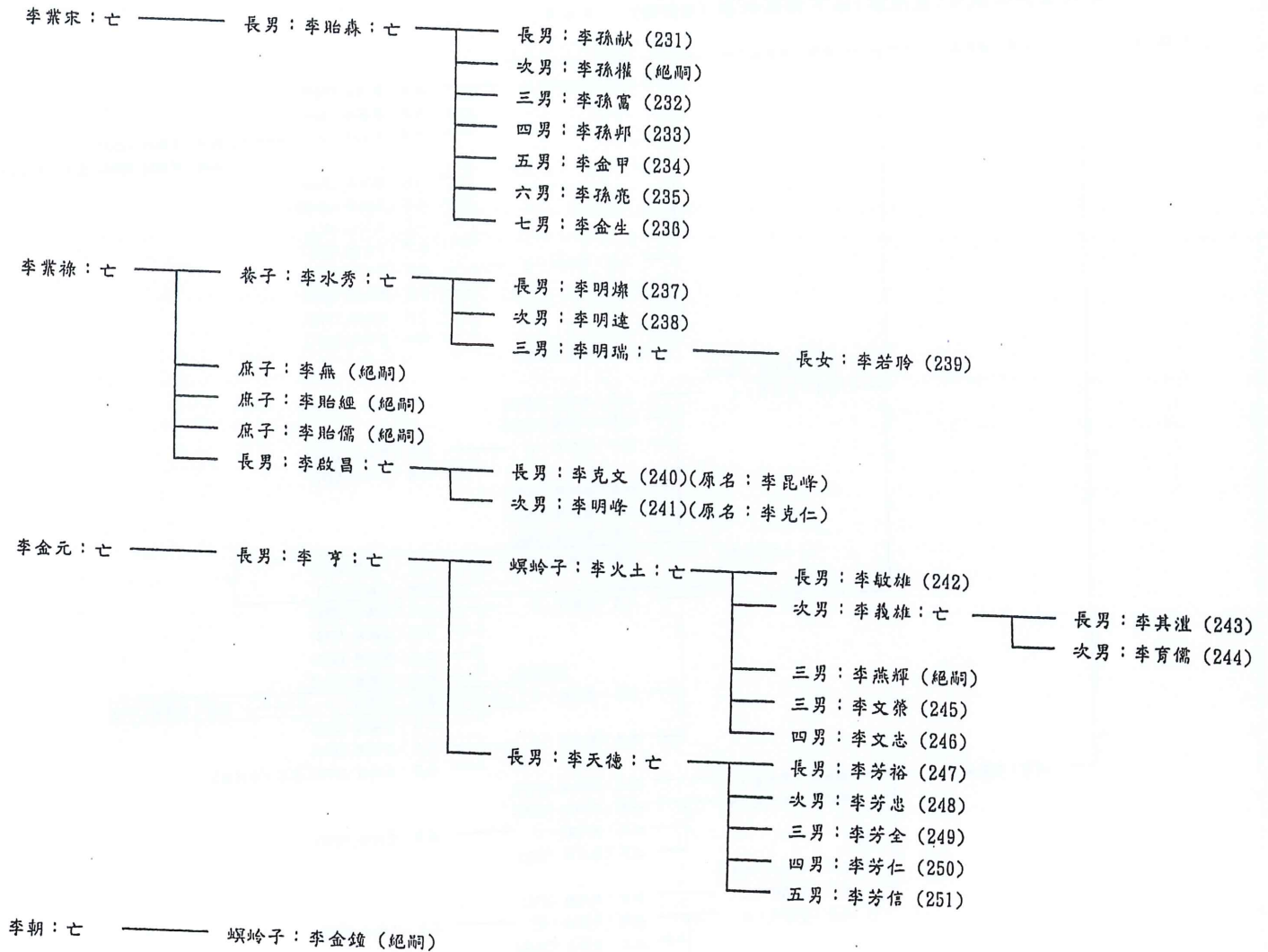

祭祀公業李武略(號殖春)派下員系統表(變動後) 第 10 頁

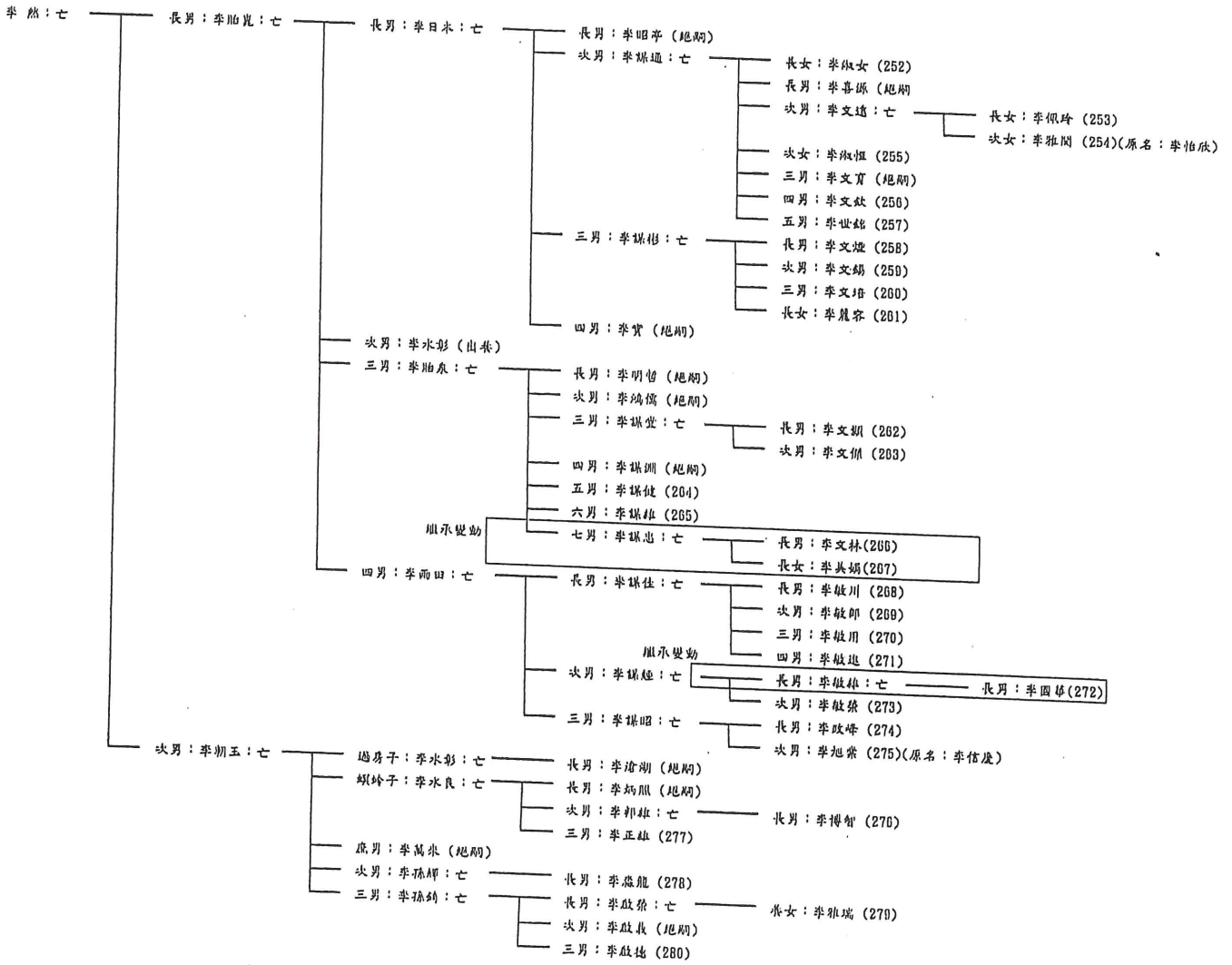

祭祀公業李武略(號殖春)派下員系統表(變動後)

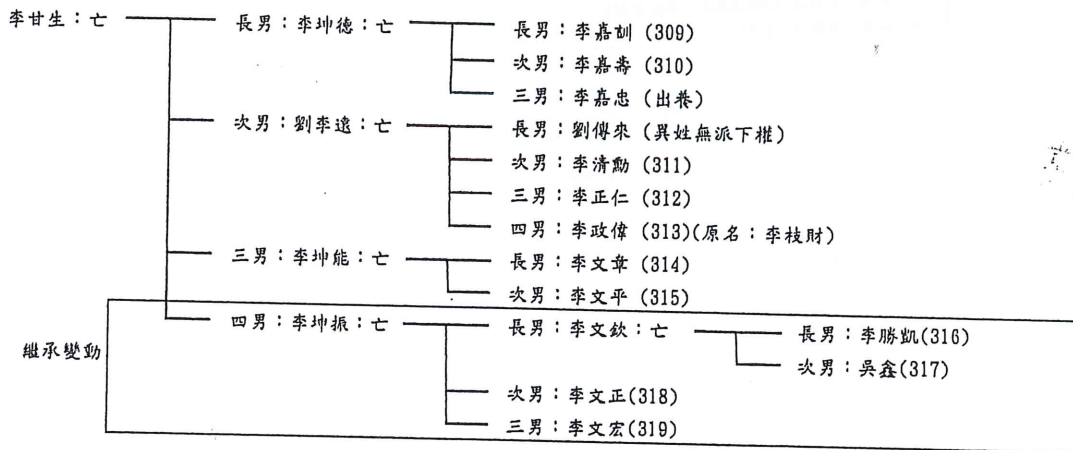
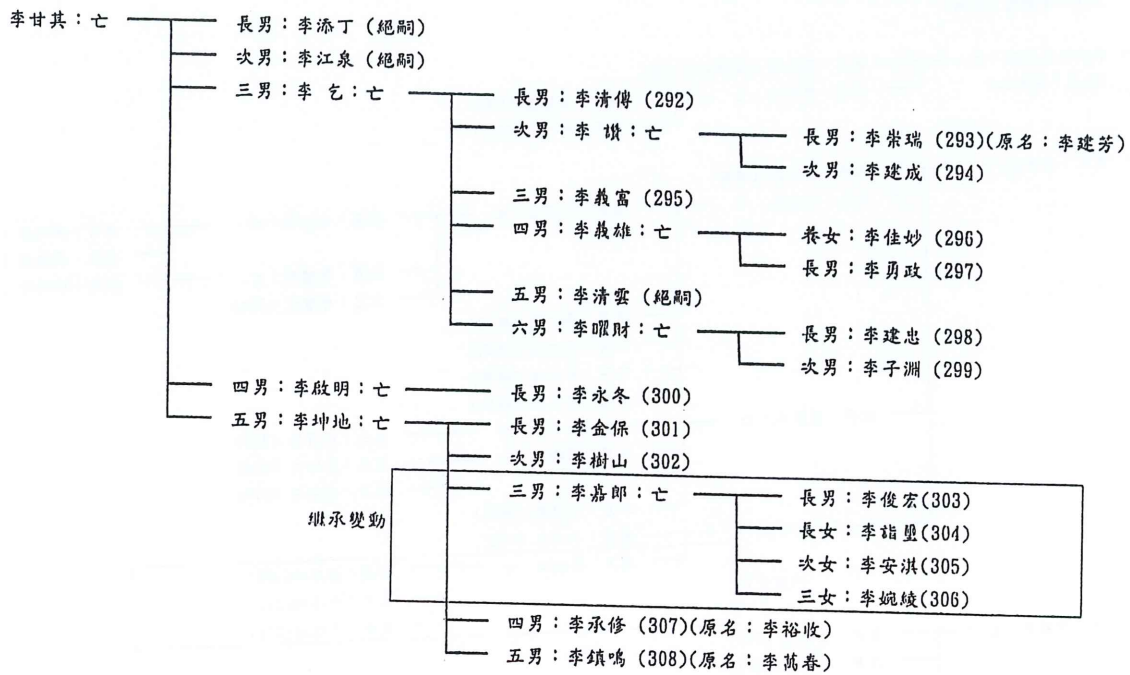
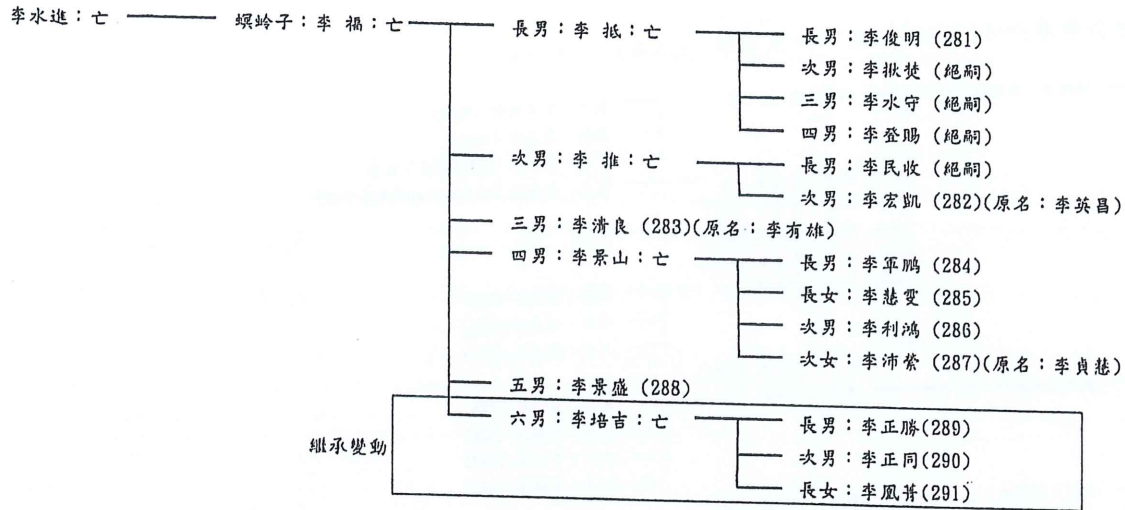

祭祀公業李武略(號殖春)派下員系統表(變動後)

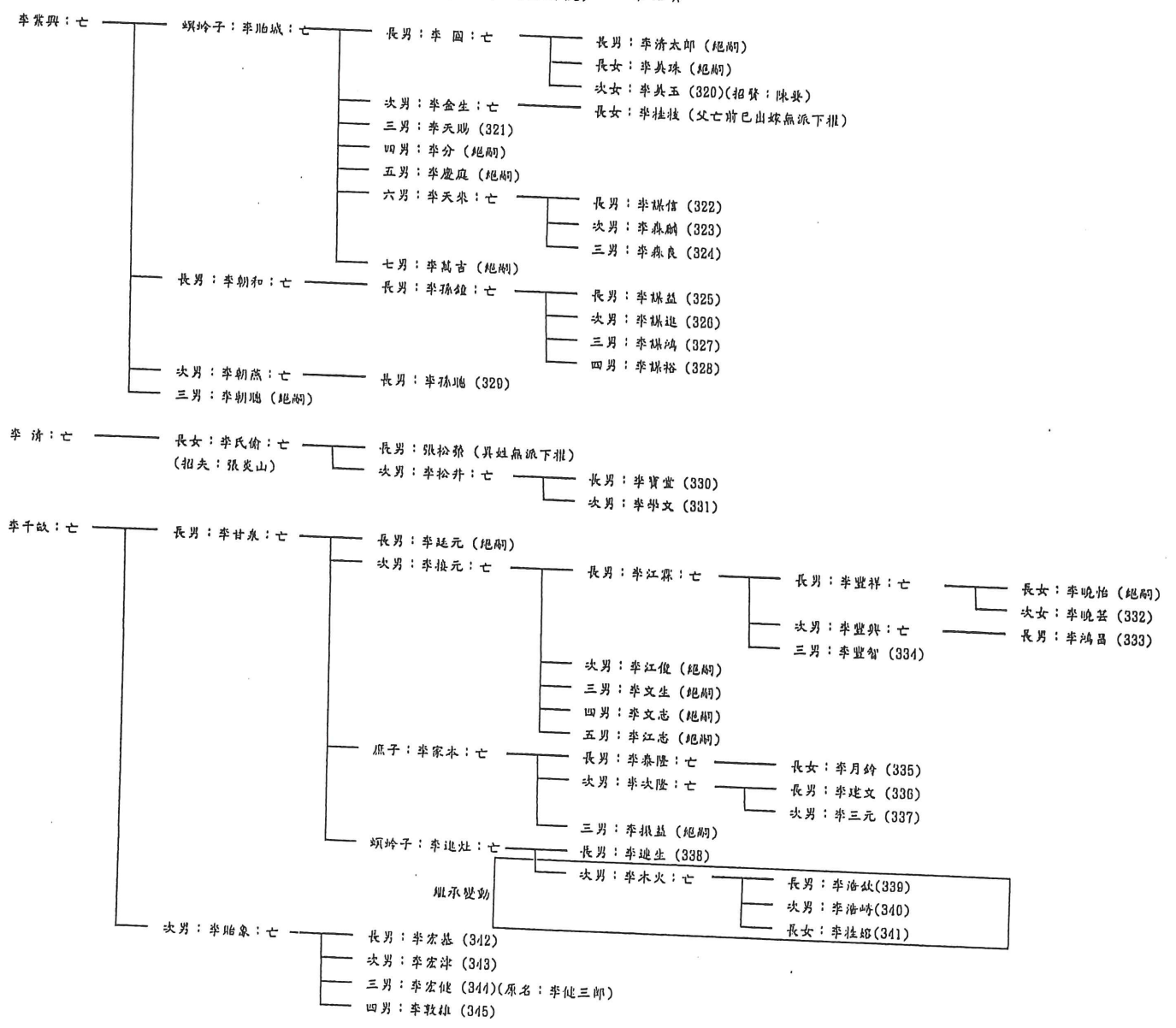

祭祀公業李武略(號殖春)派下全員系統表(變動後)

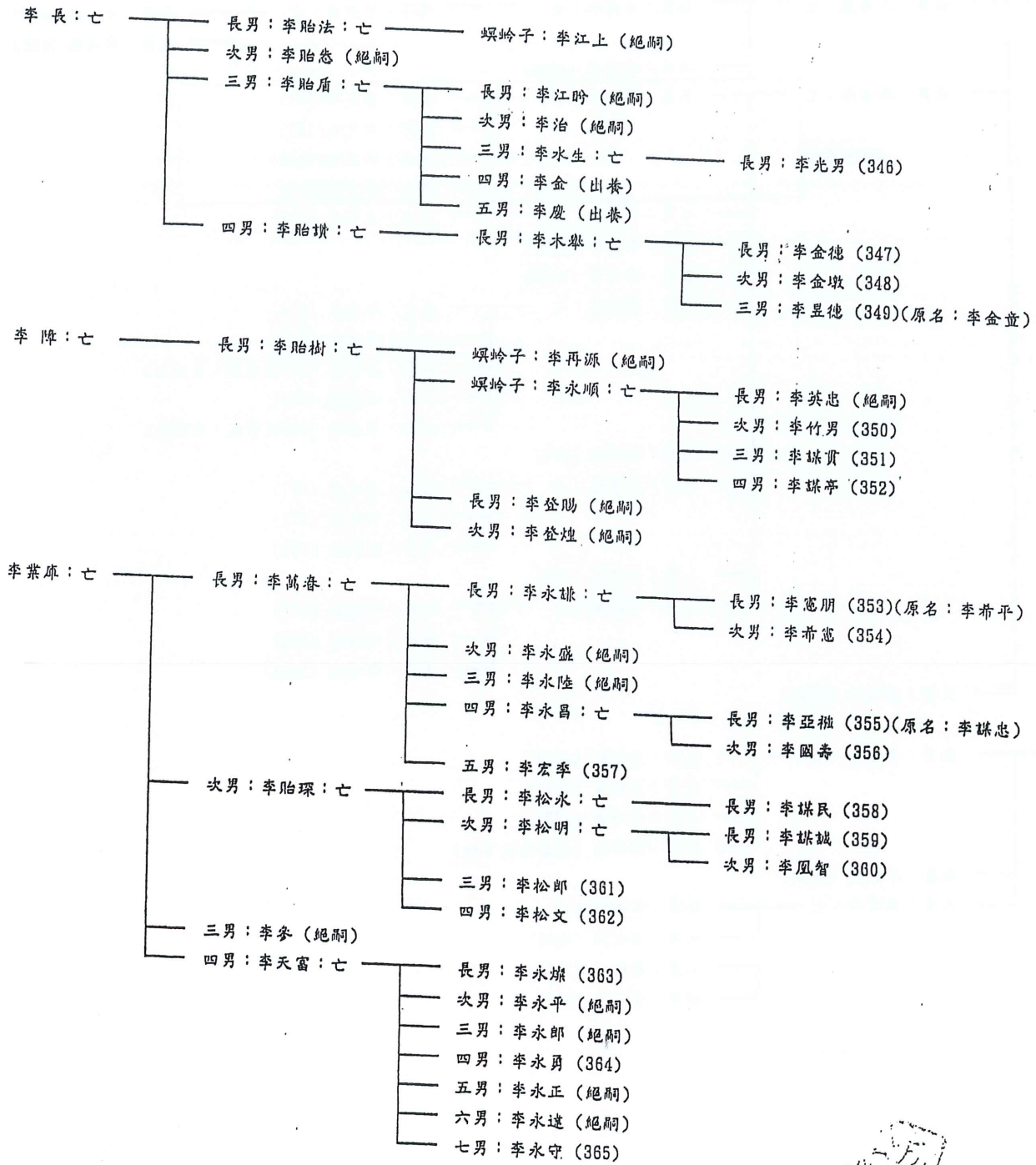

祭祀公業李武略(號殖春)派下員系統表(變動後)

